

シリーズ

lumenfacade™

名称

ルーメンファサード イングラウンド 2ft・ケルビンチューニング

姿図

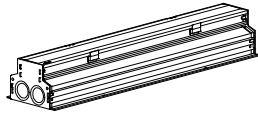

仕様
 光源色 : DWH(2700K-6500K), DWW(2200K-3000K)
 入力電圧 : AC100-277V
 入力電流 : 345mA(AC100V), 143.8mA(AC240V)
 消費電力 : 34.5W
 器具光束 : 下記一覧表参照
 質量 : 6.93Kg
 保護等級 : IP68/IK10
 制御方式 : DMX/RDM, lumentalk, DALI8

形式 LOI-24-DWH-△△-◇◇-※※-○○-※※
 LOI-24-DWW-△△-◇◇-※※-○○-※※

配光角1(△△)

<input type="checkbox"/> WW	WallWash
<input type="checkbox"/> 8x8	8°x8°
<input type="checkbox"/> 10x10	10°x10°
<input type="checkbox"/> 30x30	30°x30°
<input type="checkbox"/> 35x35	35°x35°
<input type="checkbox"/> 60x60	60°x60°
<input type="checkbox"/> 80x80	80°x80°
<input type="checkbox"/> 90x90	90°x90°

<input type="checkbox"/> 10x30	10°x30°
<input type="checkbox"/> 10x60	10°x60°
<input type="checkbox"/> 10x90	10°x90°
<input type="checkbox"/> 15x25	15°x25°
<input type="checkbox"/> 30x60	30°x60°
<input type="checkbox"/> 50x80	50°x80°

傾斜セッティング(◇◇)

<input type="checkbox"/> TS0	0°
<input type="checkbox"/> TS2.5	2.5°
<input type="checkbox"/> TS5	5°
<input type="checkbox"/> TS20	20°

ルーバー(※※)
 INTL インターナル・ルーバー

制御方式(○○)

<input type="checkbox"/> DMX/RDM
<input type="checkbox"/> LT (lumentalk)
<input type="checkbox"/> DALI8

オプション(※※)
 ASL 滑止め加工

器具光束(lm)/光度(cd) 一覧表

配光角度	WW		8x8		10x10		30x30		35x35		60x60		80x80		90x90		10x30		10x60		10x90		15x25		30x60		50x80	
	lm	cd	lm	cd	lm	cd	lm	cd	lm	cd	lm	cd	lm	cd	lm	cd	lm	cd	lm	cd	lm	cd	lm	cd	lm	cd	lm	cd
DWH	1300	3880	1620	21320	1580	12190	1700	6070	1660	4180	1390	1210	1630	1070	1460	760	1650	9100	1390	4340	1460	2490	1560	7110	1450	1910	1670	1400
DWW	1100	3290	1370	18060	1340	10330	1440	5150	1400	3540	1170	1020	1380	910	1240	650	1390	7710	1180	3670	1240	2110	1320	6030	1230	1620	1420	1190

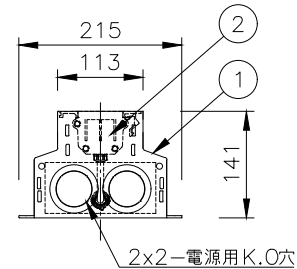
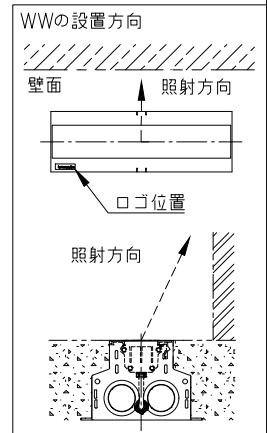
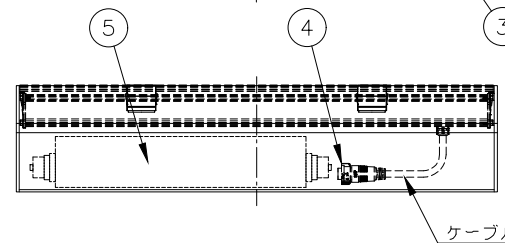
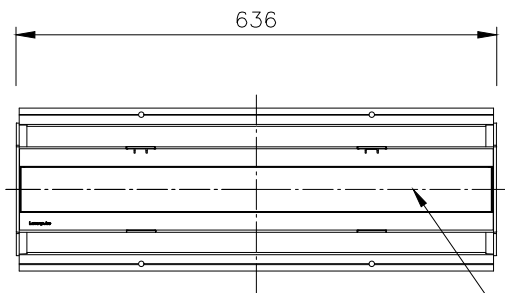
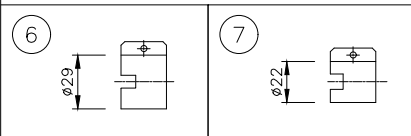

※製品仕様は改良の為、予告なく変更となることがあります。

部番	品名	数量	材質	摘要	照査	串田	設計	植田
7	固定バンド22	1	SUS		特記事項 ・灯具は一般通常環境の屋外防雨型です。 ・使用環境温度-40°C~+50°C ・高温下で使用を続けると、寿命が短くなる場合があります。 ・光源・電源・ケーブルは適合製品以外使用しないでください。不点灯、破壊、感電、火災の原因となります。	名称 ルーメンファサード イングラウンド 2ft ケルビンチューニング 形式 LOI-24- 尺度 S=1/10(A4) 作成日 2023.6.14 		
6	固定バンド29	2	SUS					
5	電源装置	1	-	AC100~277V				
4	専用防水アダプター	1	-	NJW-16-5-PF				
3	カバー	1	強化ガラス	透明				
2	灯体	1	AS	クリアアルマイト				
1	収納ボックス	1	樹脂	黒色				

シリーズ

lumenfacade™

名称
ルーメンファサード イングラウンド 3ft・ケルビンチューニング

姿図

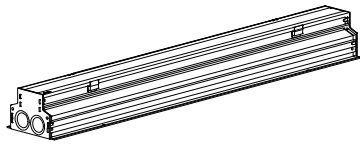

仕様
 光源色 : DWH(2700K-6500K), DWW(2200K-3000K)
 入力電圧 : AC100-277V
 入力電流 : 517.5mA(AC100V), 215.7mA(AC240V)
 消費電力 : 51.75W
 器具光束 : 下記一覧表参照
 質量 : 9.68Kg
 保護等級 : IP68/IK10
 制御方式 : DMX/RDM, lumentalk, DALI8

形式 LOI-36-DWH-△△-◇◇-※※-○○-※※
 LOI-36-DWW-△△-◇◇-※※-○○-※※

配光角1(△△)

<input type="checkbox"/> WW	WallWash
<input type="checkbox"/> 8x8	8°x8°
<input type="checkbox"/> 10x10	10°x10°
<input type="checkbox"/> 30x30	30°x30°
<input type="checkbox"/> 35x35	35°x35°
<input type="checkbox"/> 60x60	60°x60°
<input type="checkbox"/> 80x80	80°x80°
<input type="checkbox"/> 90x90	90°x90°

<input type="checkbox"/> 10x30	10°x30°
<input type="checkbox"/> 10x60	10°x60°
<input type="checkbox"/> 10x90	10°x90°
<input type="checkbox"/> 15x25	15°x25°
<input type="checkbox"/> 30x60	30°x60°
<input type="checkbox"/> 50x80	50°x80°

傾斜セッティング(◇◇)

<input type="checkbox"/> TS0	0°
<input type="checkbox"/> TS2.5	2.5°
<input type="checkbox"/> TS5	5°
<input type="checkbox"/> TS20	20°

ルーバー(※※)
 INTL インターナル・ルーバー

制御方式(○○)

<input type="checkbox"/> DMX/RDM
<input type="checkbox"/> LT (lumentalk)
<input type="checkbox"/> DALI8

オプション(※※)
 ASL 滑止め加工

器具光束(lm)/光度(cd) 一覧表

配光角度	WW		8x8		10x10		30x30		35x35		60x60		80x80		90x90		10x30		10x60		10x90		15x25		30x60		50x80	
	lm	cd	lm	cd	lm	cd	lm	cd	lm	cd	lm	cd	lm	cd	lm	cd	lm	cd	lm	cd	lm	cd	lm	cd	lm	cd	lm	cd
DWH	1960	5820	2430	31980	2380	18290	2550	9110	2490	6270	2080	1810	2450	1610	2190	1150	2470	13650	2090	6510	2200	3740	2340	10670	2170	2870	2510	2100
DWW	1660	4940	2060	27130	2010	15510	2160	7730	2110	5320	1770	1540	2080	1370	1860	970	2100	11580	1770	5520	1860	3170	1990	9050	1840	2430	2130	1780

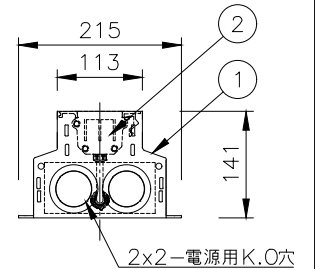
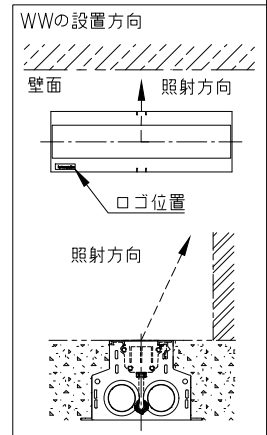
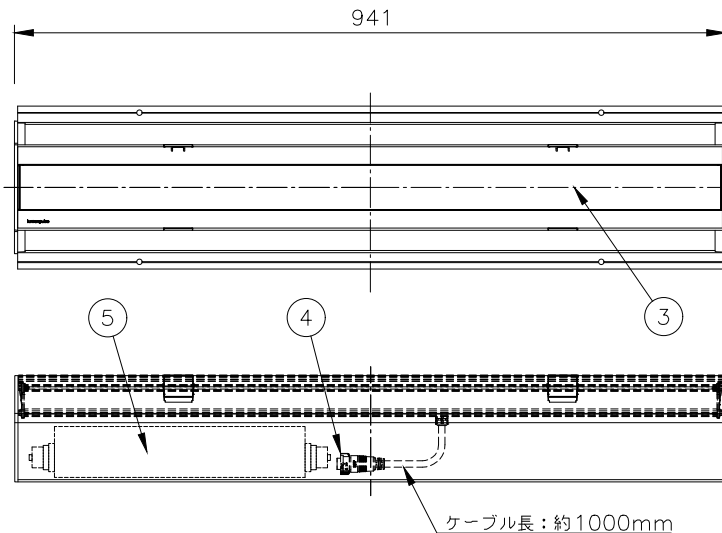
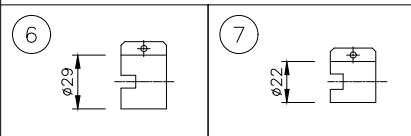

※製品仕様は改良の為、予告なく変更となることがあります。

部番	品名	数量	材質	摘要	照査	串田	設計	植田
7	固定バンド22	1	SUS		特記事項 ・灯具は一般通常環境の屋外防雨型です。 ・使用環境温度-40°C~+50°C ・高温下で使用を続けると、寿命が短くなる場合があります。 ・光源・電源・ケーブルは適合製品以外使用しないでください。不点灯、破壊、感電、火災の原因となります。	名称 ルーメンファサード イングラウンド 3ft ケルビンチューニング 形式 LOI-36- 尺度 S=1/10(A4) 作成日 2023.6.14 ARCHITAINMENT アーキテイメント株式会社		
6	固定バンド29	2	SUS					
5	電源装置	1	-	AC100~277V				
4	専用防水アダプター	1	-	NJW-16-5-PF				
3	カバー	1	強化ガラス	透明				
2	灯体	1	AS	クリアアルマイト				
1	収納ボックス	1	樹脂	黒色				

シリーズ

lumenfacade™

名称
ルーメンファサード イングラウンド 4ft・ケルビンチューニング

姿図

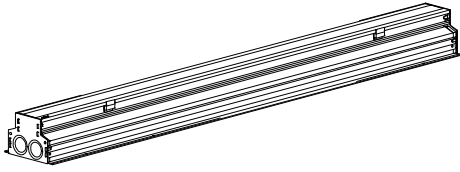

仕様
 光源色 : DWH(2700K-6500K), DWW(2200K-3000K)
 入力電圧 : AC100-277V
 入力電流 : 610mA(AC100V), 254.2mA(AC240V)
 消費電力 : 69W
 器具光束 : 下記一覧表参照
 質量 : 12.24Kg
 保護等級 : IP68/IK10
 制御方式 : DMX/RDM, lumentalk, DALI8

形式 □ LOI-48-DWH-△△-◇◇-※※-○○-※※
 □ LOI-48-DWW-△△-◇◇-※※-○○-※※

配光角1(△△)

□ WW	WallWash
□ 8x8	8°x8°
□ 10x10	10°x10°
□ 30x30	30°x30°
□ 35x35	35°x35°
□ 60x60	60°x60°
□ 80x80	80°x80°
□ 90x90	90°x90°

□ 10x30	10°x30°
□ 10x60	10°x60°
□ 10x90	10°x90°
□ 15x25	15°x25°
□ 30x60	30°x60°
□ 50x80	50°x80°

傾斜セッティング(◇◇)

□ TS0	0°
□ TS2.5	2.5°
□ TS5	5°
□ TS20	20°

ルーバー(※※)
 □ INTL インターナル・ルーバー

制御方式(○○)

□ DMX/RDM
□ LT (lumentalk)
□ DALI8

オプション(※※)
 □ ASL 滑止め加工

器具光束(lm)/光度(cd) 一覧表

配光角度	WW		8x8		10x10		30x30		35x35		60x60		80x80		90x90		10x30		10x60		10x90		15x25		30x60		50x80	
	lm	cd	lm	cd	lm	cd	lm	cd	lm	cd	lm	cd	lm	cd	lm	cd	lm	cd	lm	cd	lm	cd	lm	cd	lm	cd	lm	cd
DWH	2610	7770	3240	42650	3170	24380	3400	12150	3320	8360	2780	2420	3270	2150	2930	1530	3300	18210	2790	8680	2930	4980	3120	14230	2900	3820	3350	2810
DWW	2210	6580	2750	36130	2690	20660	2880	10300	2810	7080	2350	2050	2770	1820	2480	1300	2790	15430	2360	7350	2480	4220	2650	12060	2460	3240	2840	2380

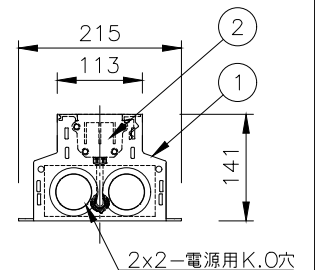
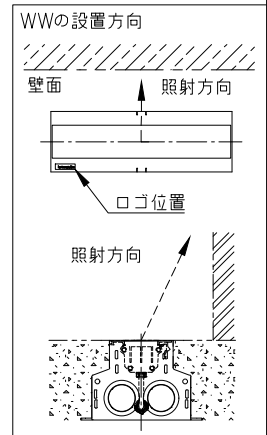
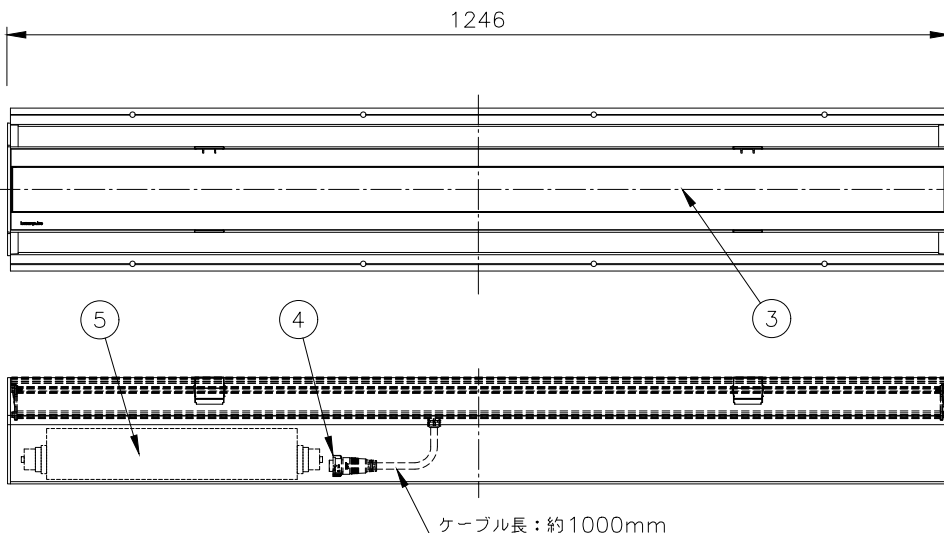
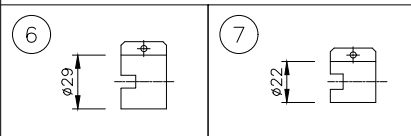

※製品仕様は改良の為、予告なく変更となることがあります。

部番	品名	数量	材質	摘要	照査	串田	設計	植田
7	固定バンド22	1	SUS		特記事項 ・灯具は一般通常環境の屋外防雨型です。 ・使用環境温度-40°C~+50°C ・高温下で使用を続けると、寿命が短くなる場合があります。 ・光源・電源・ケーブルは適合製品以外使用しないでください。不点灯、破壊、感電、火災の原因となります。	名称 ルーメンファサード イングラウンド 4ft ケルビンチューニング 形式 LOI-48- 尺度 S=1/10(A4) 作成日 2023.6.14 ARCHITAINMENT アーキテイメント株式会社		
6	固定バンド29	2	SUS					
5	電源装置	1	-	AC100~277V				
4	専用防水アダプター	1	-	NJW-16-5-PF				
3	カバー	1	強化ガラス	透明				
2	灯体	1	AS	クリアアルマイト				
1	収納ボックス	1	樹脂	黒色				

第三角法 JIS A-4 単位: mm

アーキテイメント株式会社